

SELO DIAFRAGMA - INDUSTRIAL

Descrição Geral

Recomendado para processos com substâncias viscosas, agressivas, cristalizáveis e outras, onde o manômetro não possa ser conectado diretamente ao processo. Tem a função de isolar o instrumento, protegendo o elemento sensor de ataques químicos ou de sobreposição de materiais, obtendo-se desta maneira maior durabilidade do equipamento. A câmara interna do selo é preenchida com líquido que deve ser especificado conforme a necessidade do processo para que em caso de rompimento do diafragma, não implique em contaminação ou perigo para o ambiente ou processo. Outro fator é a tolerância do instrumento que sofre um acréscimo devido ao acessório acoplado, 0,08% x (temperatura do processo - 20°C). Os modelos Industriais são fabricados em 2 tipos básicos, Usinado e Estampado, com diafragma em Aço Inox AISI-316, podendo ser revestido com teflon (outro material sob consulta).

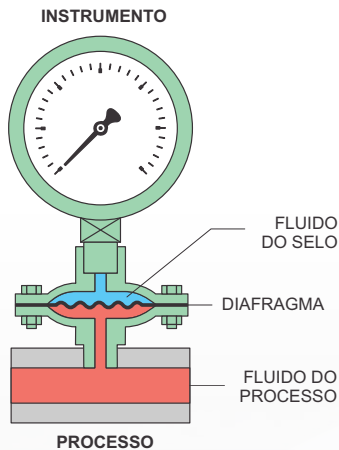

Modelos

A-A

Parte Superior e Parte Inferior

Material: Aço Carbono com Pintura Eletrostática Preta

A-I

Parte Superior

Material: Aço Carbono com Pintura Eletrostática Preta

Parte Inferior

Material: Aço Inox AISI-304

A-IN

Parte Superior

Material: Aço Carbono com Pintura Eletrostática Preta

Parte Inferior

Material: Aço Inox AISI-316

I-I

Parte Superior e Parte Inferior

Material: Aço Inox AISI-304

I-IN

Parte Superior

Material: Aço Inox AISI-304

Parte Inferior

Material: Aço Inox AISI-316

IN-IN

Parte Superior e Parte Inferior

Material: Aço Inox AISI-316



SELO DIAFRAGMA - SANITÁRIO

Modelos



TRI-CLAMP

Modelos: TC-1" / TC-1 1/2" / TC-2" / TC-2 1/2"
Material: Aço Inox AISI-304 ou AISI-316
Acessórios: Abraçadeira, Niple, Solda e Anel de Vedação.

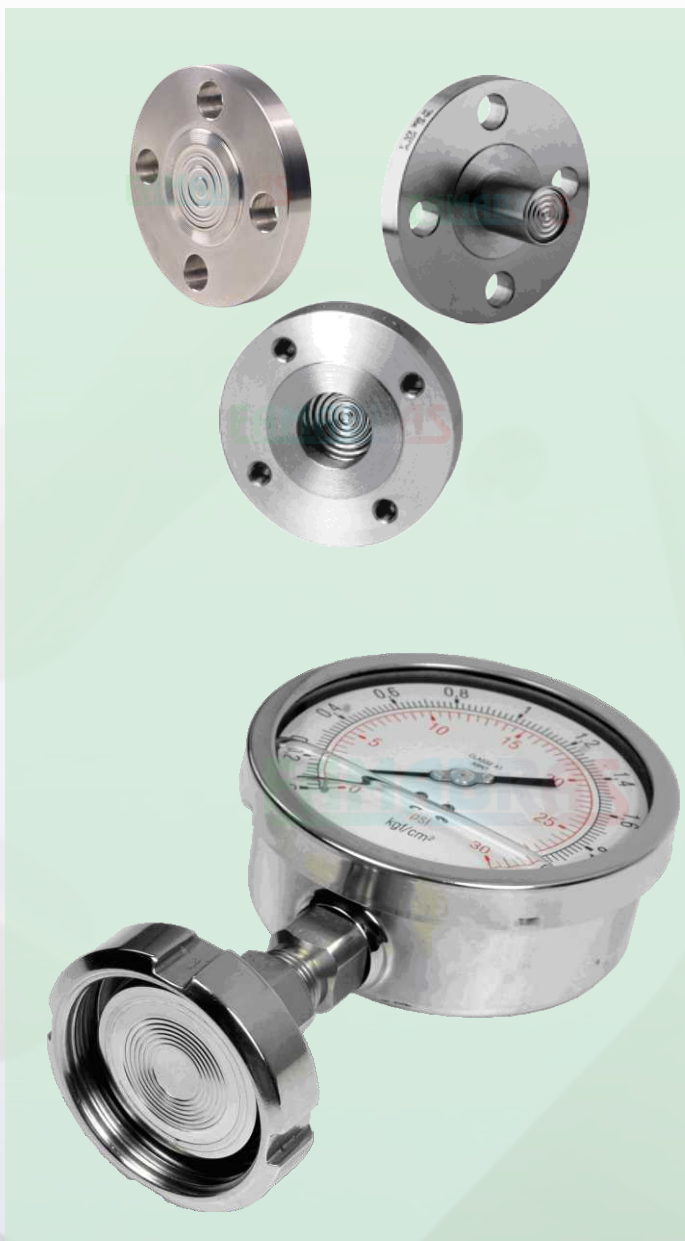

DIN

Modelos: DIN-1" / DIN-1 1/2" / DIN-2"
Material: Aço Inox AISI-304 ou AISI-316
Acessórios: Porca Fêmea ou Rosca Macho

SMS

Modelos: SMS-1" / SMS-1 1/2" / SMS-2"
Material: Aço Inox AISI-304 ou AISI-316
Acessórios: Porca Fêmea ou Rosca Macho

RTJ

Modelos: RTJ-1" / RTJ-1 1/2" / RTJ-2"
Material: Aço Inox AISI-304 ou AISI-316
Acessórios: Porca Fêmea ou Rosca Macho

FLANGES - SELO DIAFRAGMA

Conforme Norma ANSI B16.5

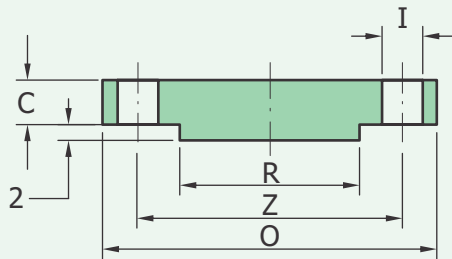

ANSI B16.5 - 150#		Dimensões em mm				
Ø NOMINAL	O	C mín.	R	Z	N°	I
1/2"	90	9,6	34,9	60,3	4	15,9
3/4"	100	11,2	42,9	69,9	4	15,9
1"	110	12,7	50,8	79,4	4	15,9
1 1/4"	115	14,3	63,5	88,9	4	15,9
1 1/2"	125	15,9	73,0	98,4	4	15,9
2"	150	17,5	92,1	120,7	4	19,1
2 1/2"	180	20,7	104,8	139,7	4	19,1
3"	190	22,3	127,0	152,4	4	19,1
3 1/2"	215	22,3	139,7	177,8	8	19,1
4"	230	22,3	157,2	190,5	8	19,1
5"	255	22,3	185,7	215,9	8	22,2
6"	280	23,9	215,9	241,3	8	22,2
8"	345	27,0	269,9	298,5	8	22,2

ANSI B16.5 - 300#		Dimensões em mm				
Ø NOMINAL	O	C mín.	R	Z	N°	I
1/2"	95	12,7	34,9	66,7	4	15,9
3/4"	115	14,3	42,9	82,6	4	19,1
1"	125	15,9	50,8	88,9	4	19,1
1 1/4"	135	17,5	63,5	98,4	4	19,1
1 1/2"	155	19,1	73,0	114,3	4	22,3
2"	165	20,7	92,1	127,0	8	19,1
2 1/2"	190	23,9	104,8	149,2	8	22,3
3"	210	27,0	127,0	168,3	8	22,3
3 1/2"	230	28,6	139,7	184,2	8	22,3
4"	255	30,2	157,2	200,0	8	22,3
5"	280	33,4	185,7	235,0	8	22,3
6"	320	35,0	215,9	269,9	12	22,3
8"	380	39,7	269,9	330,2	12	25,4

FLANGES - SELO DIAFRAGMA

Conforme Norma ANSI B16.5

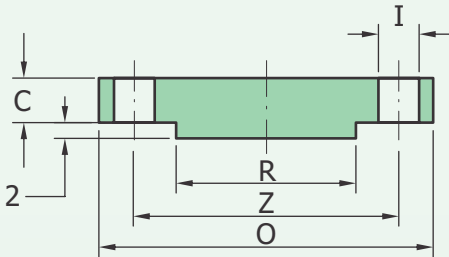

ANSI B16.5 - 600#

Dimensões em mm

Ø NOMINAL	O	C mín.	R	Z	N°	I
1/2"	95	14,3	34,9	66,7	4	15,9
3/4"	115	15,9	42,9	82,6	4	19,1
1"	125	17,5	50,8	88,9	4	19,1
1 1/4"	135	20,7	63,5	98,4	4	19,1
1 1/2"	155	22,3	73,0	114,3	4	22,3
2"	165	25,4	92,1	127,0	8	19,1
2 1/2"	190	28,6	104,8	149,2	8	22,3
3"	210	31,8	127,0	168,3	8	22,3
3 1/2"	230	35,0	139,7	184,2	8	25,4
4"	275	38,1	157,2	215,9	8	25,4
5"	330	44,5	185,7	266,7	8	28,6
6"	355	47,7	215,9	292,1	12	28,6
8"	420	55,6	269,9	349,2	12	31,8

ANSI B16.5 - 900#

Dimensões em mm

Ø NOMINAL	O	C mín.	R	Z	N°	I
1/2"	120	22,3	34,9	82,6	4	22,3
3/4"	130	25,4	42,9	88,9	4	22,3
1"	150	28,6	50,8	101,6	4	25,4
1 1/4"	160	28,6	63,5	111,1	4	25,4
1 1/2"	180	31,8	73,0	123,8	4	28,6
2"	215	38,1	92,1	165,1	8	25,4
2 1/2"	245	41,3	104,8	190,5	8	28,6
3"	240	38,1	127,0	190,5	8	25,4
4"	290	44,5	157,2	235,0	8	31,8
5"	350	50,8	185,7	279,4	8	34,9
6"	380	55,6	215,9	317,5	12	31,8
8"	470	63,5	269,9	393,7	12	38,1

ANSI B16.5 - 1500#

Dimensões em mm

Ø NOMINAL	O	C mín.	R	Z	N°	I
1/2"	120	22,4	34,9	82,6	4	22,3
3/4"	130	25,4	42,9	88,9	4	22,3
1"	150	28,4	50,8	101,6	4	25,4
1 1/4"	160	28,4	63,5	111,1	4	25,4
1 1/2"	180	31,8	73,0	123,8	4	28,6
2"	215	38,1	92,1	165,1	8	25,4
2 1/2"	245	41,1	104,8	190,5	8	28,6
3"	265	47,8	127,0	203,2	8	31,8
4"	310	53,8	157,2	241,3	8	34,9
5"	375	73,2	185,7	292,1	8	41,3
6"	395	82,6	215,9	317,5	12	38,1
8"	485	91,9	269,9	393,7	12	44,5

Foto Ilustrativa

Modelo
F6000
Bomba Comparativa

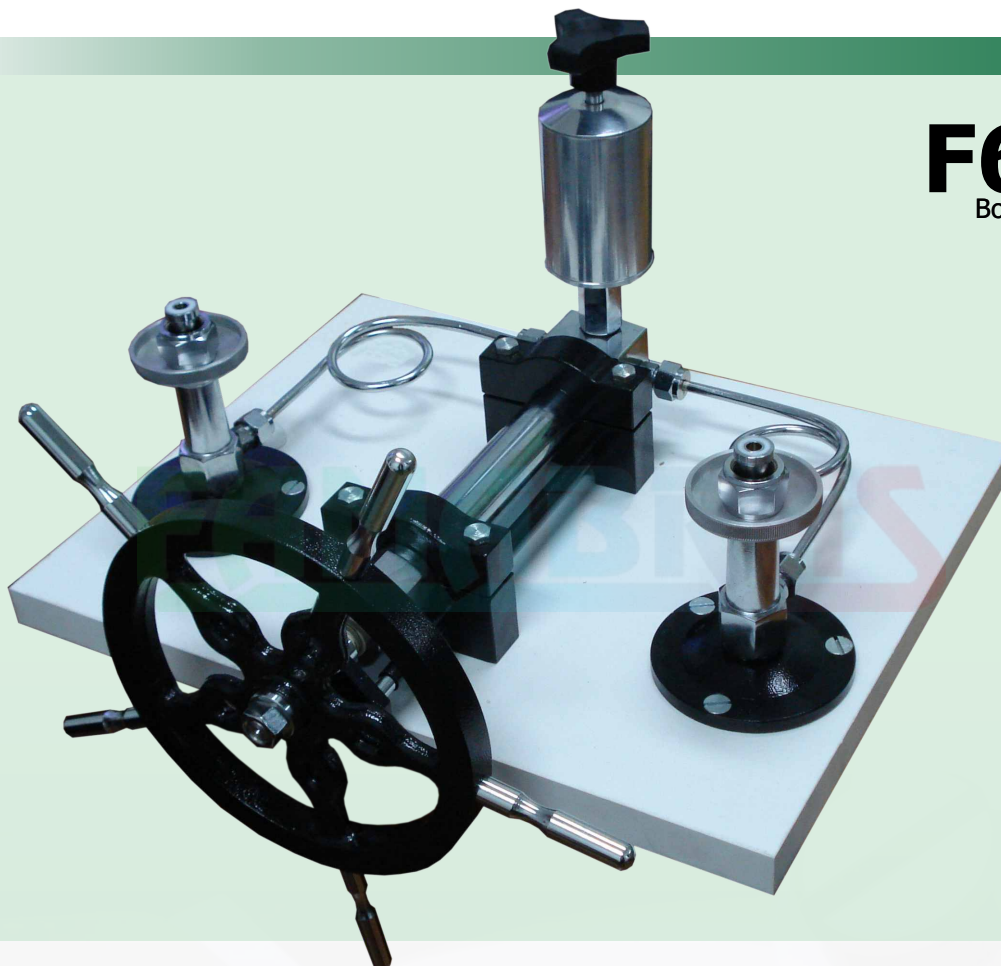

Descrição Geral

A bomba comparativa F6000, utiliza o princípio de "Lei de Pascal" para seu funcionamento, onde se estabelece que a alteração de pressão produzida num equilíbrio transmite-se integralmente a todos os pontos do líquido e às paredes do recipiente. A bomba F6000 aplica uma força por meio do pistão em uma área conhecida cuja a pressão resultante pode ser medida por manômetros, transmissores, controladores, indicadores, registradores, calibradores de pressão e pressostatos.

Utilizada para calibração, comparação ou teste dos instrumentos citados acima. Este método de calibração por comparação requer a utilização de um manômetro padrão de alta precisão (Não Incluso).

Características Técnicas

Máxima Pressão admitida

1000 kgf/cm² (15000 psi ou 980 bar)

Vácuo (Aproximação)

350 mmHg

Fluído

Água, Óleo Mineral ou Óleo de Silicone

Volante (Tipo Timão)

Alumínio

Fuso sem Fim

Aço Inox

Pistão

Latão

Base

MDF Revestido

Revervatório

Alumínio

Vedação

Anel O'ring de Teflon

Conexões dos Ramais

Rosca 1/2"BSP Fêmea

Dimensões (mm)

Largura 350

Altura 255

Comprimento 450

Acessórios

Ponteiros

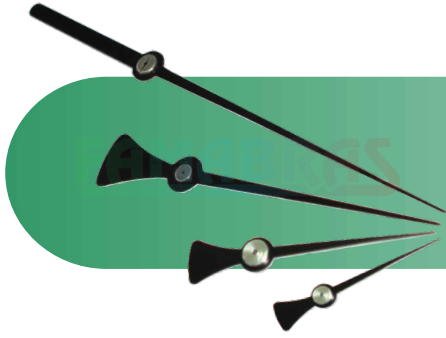

Ponteiros em Alumínio
Pintado na cor Preta
sem Ajuste Micrométrico
Manômetros 52, 62, 80, 100, 160 e 200mm



Ponteiros em Alumínio
Pintado na cor Preta
com Ajuste Micrométrico
Manômetros 100, 114 e 160mm



Ponteiros de Plástico
Manômetros 41, 52 e 62mm

Ponteiro Registrador



Indicados para utilização em equipamentos, onde, o ponto de pressão que deve ser indicado é variável. É montado no visor independente ao ponteiro do instrumento, devendo ser operado manualmente. São montados em visores com diâmetros nominais 62, 100 e 160mm. (outros sob consulta).

Material: Alumínio Pintado na cor vermelha

Ponteiro Registrador de Máxima (Arraste)



Indicados para equipamentos onde a oscilação do ponteiro do instrumento é muito rápida não sendo possível observar, visualmente, o pico de pressão. Este ponteiro é engastado ao ponteiro do instrumento e após ter sido arrastado permanece no ponto máximo atingido possibilitando a leitura. O retorno é feito externa e manualmente. São montados em visores com diâmetros nominais 62, 100 e 160mm. (outros sob consulta).

Material: Alumínio Pintado na cor vermelha

Registros

Registro Tipo Agulha
em Latão Forjado
Conexão 1/4" NPT (Macho / Fêmea)
Outras conexões sob consulta



Garra para Painel

Garra para Painel
para Manômetros 62mm
Modelos FSI, FSIG, FI e FIG
Aço Carbono Zincado com Parafusos



Tubo Sifão

Acessório para proteção do manômetro,
utilizado em processos com temperaturas que
possam colocar em risco as propriedades
mecânicas do elemento elástico ou
comprometer os pontos de solda existentes.
Conexões 1/4" e 1/2" NPT ou BSP



Amortecedor de Pulsação

Amortecedor de Pulsação
Tipo Esfera, Pistão, Capilar, Disco Regulável
em Latão ou Aço Inox
Conexões 1/4" NPT ou 1/2" NPT ou BSP

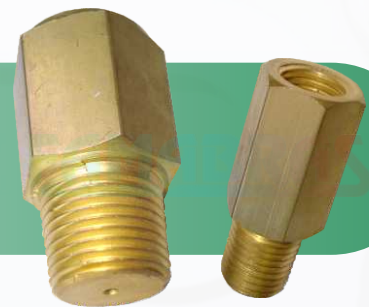

Parafuso Restritor

Utilizado em processos com fluidos gasosos
ou líquidos de baixa viscosidade, onde exista
pressurização e despressurização
intermitente e de intensidade moderada,
minimizando os efeitos sobre o elemento
sensor, evitando descalibração precoce.

PARAFUSO
RESTRITOR

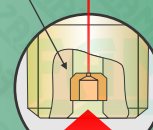

PRESSÃO

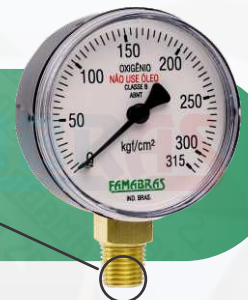

Acessórios

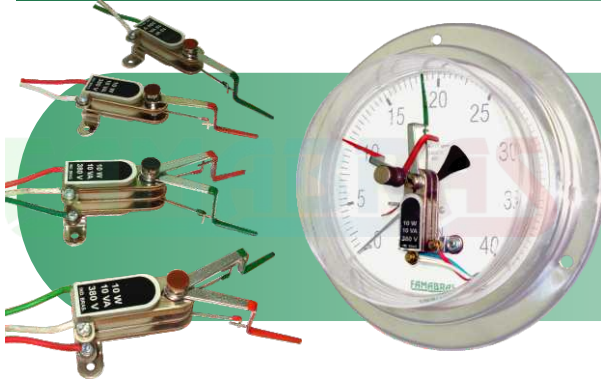

Contato Elétrico

Acessórios mecânicos, que quando acionados abrem ou fecham os contatos, acionando alarmes sonoros e/ou luminosos ou quando acoplados a relés elétricos comandam o funcionamento de máquinas ou equipamentos.

Possuem 2 formas, contato de encosto e contato com magneto, que é indicado para processos onde ocorra vibrações. São montados em instrumentos com diâmetros nominais 100 e 160mm (outros sob consulta).

COMBINAÇÃO	QUANTIDADE DE CONTATOS	COMANDOS	ESQUEMA
NA	1	FECHA QUANDO A PRESSÃO SOBE ABRE QUANDO A PRESSÃO BAIXA	
NF	1	ABRE QUANDO A PRESSÃO SOBE FECHA QUANDO A PRESSÃO BAIXA	
NA NA	2	FAIXA INICIAL: 1 E 2 ABERTOS FAIXA CENTRAL: 1 FECHADO E 2 ABERTO FAIXA FINAL: 1 E 2 FECHADOS	
NF NF	2	FAIXA INICIAL: 1 E 2 FECHADOS FAIXA CENTRAL: 1 FECHADO E 2 ABERTO FAIXA FINAL: 1 E 2 ABERTOS	
NA NF	2	FAIXA INICIAL: 1 ABERTO E 2 FECHADO FAIXA CENTRAL: 1 E 2 FECHADOS FAIXA FINAL: 1 FECHADO E 2 ABERTO	
NF NA	2	FAIXA INICIAL: 1 FECHADO E 2 ABERTO FAIXA CENTRAL: 1 E 2 ABERTOS FAIXA FINAL: 1 ABERTO E 2 FECHADO	

Acessórios

Válvula Agulha

modelo
FVAI

Foto Ilustrativa



As válvulas agulhas FVAI Famabras, são dispositivos utilizados para controlar e interromper o fluxo de fluidos em processos compatíveis com o aço inoxidável AISI 316. São utilizadas em grande escala em processos em conjunto com instrumentos como manômetros, pressostatos, e outros, onde não podem ocorrer interrupções para retirada dos instrumentos para manutenção, calibração ou mesmo, substituição.

Dimensões

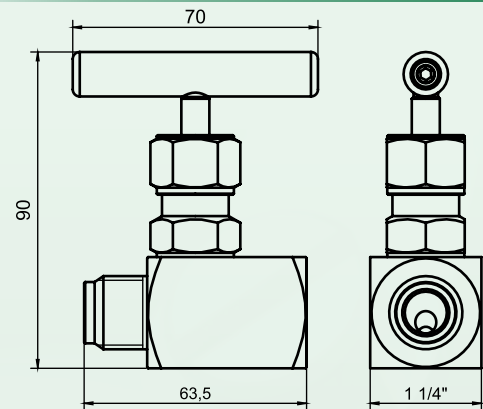

Características Técnicas

Conexão ao Instrumento

Rosca Direita Interna 1/2" BSP ou NPT
(Outras sob consulta)

Conexão ao Processo

Rosca Direita Externa 1/2" BSP ou NPT
(Outras sob consulta)

Acessórios

Limitador de Pressão

modelo
FLPI

Foto Ilustrativa



Os limitadores de Pressão FLPI Famabras, são dispositivos utilizados em processos compatíveis com aço inox AISI 316 onde uma possível pressão excessiva possa ocorrer. O limitador visa proteger o manômetro contra os efeitos da pressão superior a sua faixa máxima de pressão.

Dimensões

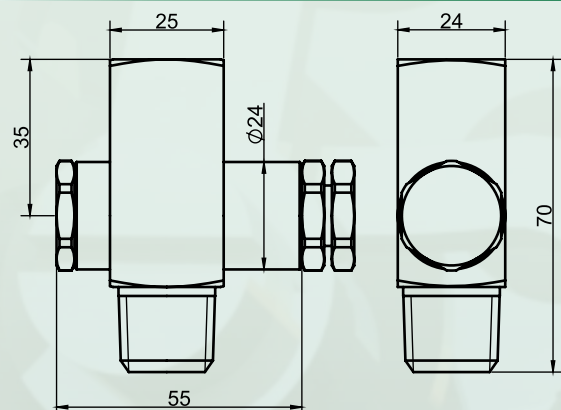

Características Técnicas

Conexão ao Instrumento

Rosca Direita Interna 1/2" BSP ou NPT
(Outras sob consulta)

Conexão ao Processo

Rosca Direita Externa 1/2" BSP ou NPT
(Outras sob consulta)